

STIHL®

Travailler en sécurité avec la découpeuse à disque

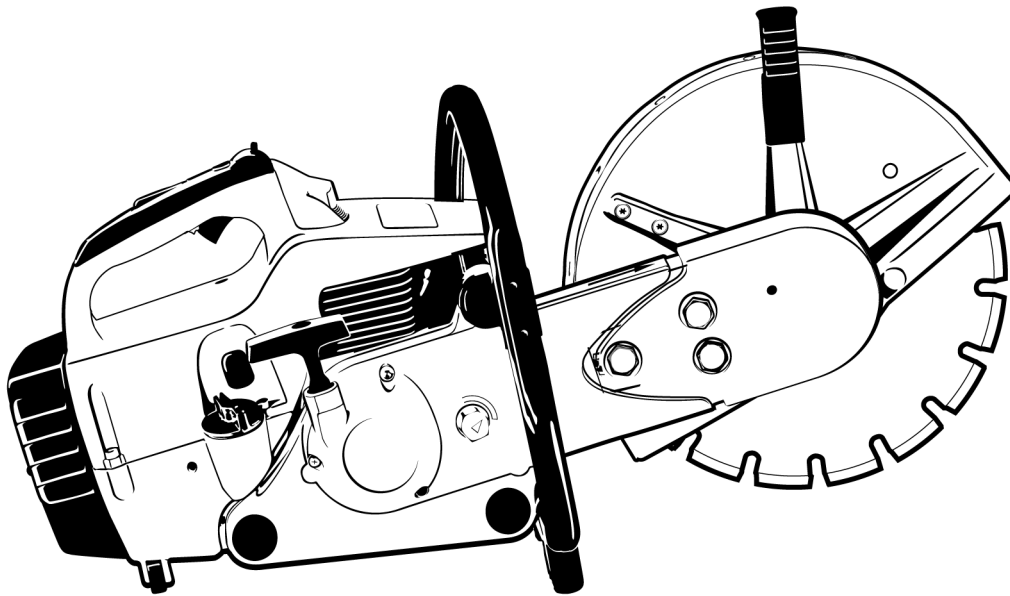

Table des matières

Prescriptions de sécurité et techniques de travail	2
Exemples d'utilisation	11
Disques à découper	14
Disques en résine synthétique	14
Disques diamantés	15
Instructions pour la maintenance et l'entretien	18
Principales pièces	20

Notice d'emploi d'origine

Imprimé sur papier blanchi sans chlore
L'encre d'imprimerie contient des huiles végétales. Le papier est recyclable.

© ANDREAS STIHL AG & Co. KG, 2013
0457-186-0221 - VA0.B13.
0000000551_001_F

STIHL®

La présente brochure renferme les instructions concernant la sécurité et la technique de travail, publiées dans les Notices d'emploi spécifiques aux différentes découpeuses à disque STIHL.

Le chapitre « Principales pièces » montre à titre d'exemple la découpeuse à disque TS 420. D'autres découpeuses à disque peuvent être munies d'éléments de commande différents.

La présente brochure renvoie à certains chapitres des Notices d'emploi spécifiques aux différentes machines.

Il va de soi qu'il faut donc toujours respecter aussi les instructions de la Notice d'emploi spécifique à la découpeuse à disque considérée ainsi que celles des folios joints aux disques à découper.

Si après la lecture de cette brochure vous avez encore des questions, veuillez vous adresser à votre revendeur spécialisé STIHL qui pourra vous donner des renseignements complémentaires.

Prescriptions de sécurité et techniques de travail



En travaillant avec la découpeuse à disque, il faut respecter des prescriptions de sécurité particulières, parce que le disque à découper tourne à une très haute vitesse.



Avant la première mise en service, lire attentivement et intégralement la présente Notice d'emploi. La conserver précieusement pour pouvoir la relire lors d'une utilisation ultérieure. Le fait de ne pas respecter les prescriptions de sécurité peut présenter un danger de mort.

Respecter les prescriptions de sécurité nationales spécifiques publiées par ex. par les caisses professionnelles d'assurances mutuelles, caisses de sécurité sociale, services pour la protection du travail et autres organismes compétents.

Une personne qui travaille pour la première fois avec la machine doit demander au vendeur ou à une autre personne compétente de lui montrer comment l'utiliser en toute sécurité – ou participer à un stage de formation.

Les jeunes encore mineurs ne sont pas autorisés à travailler avec la machine – une seule exception est permise pour des apprentis de plus de 16 ans travaillant sous surveillance.

Veiller à ce que des spectateurs éventuels, en particulier des enfants, ou des animaux restent à une distance suffisante.

Lorsque la machine n'est pas utilisée, la ranger en veillant à ce qu'elle ne présente aucun danger pour d'autres personnes. Conserver la machine à un endroit adéquat, de telle sorte qu'elle ne puisse pas être utilisée sans autorisation.

L'utilisateur est responsable des blessures qui pourraient être infligées à d'autres personnes, de même que des dégâts matériels causés.

Ne prêter ou louer la machine qu'à des personnes familiarisées avec ce modèle et sa manipulation – toujours y joindre la Notice d'emploi.

L'utilisation de dispositifs à moteur bruyants peut être soumise à des prescriptions nationales ou locales précisant les créneaux horaires à respecter.

L'utilisateur de la machine doit être reposé, en bonne santé et en bonne condition physique.

Une personne à laquelle il est interdit d'effectuer des travaux fatigants – pour des questions de santé – devrait consulter son médecin et lui demander si elle peut travailler avec un dispositif à moteur.

Uniquement pour les personnes qui portent un stimulateur cardiaque : le système d'allumage de cette machine engendre un champ électromagnétique de très faible intensité. Une influence sur certains types de stimulateurs cardiaques ne peut pas être totalement exclue. Afin d'écartier tout risque pour la

santé, STIHL recommande aux personnes portant un stimulateur cardiaque de consulter leur médecin traitant et le fabricant du stimulateur cardiaque.

Il est interdit de travailler avec la machine après avoir consommé de l'alcool ou de la drogue ou bien après avoir pris des médicaments qui risquent de limiter la capacité de réaction.

En cas d'intempéries défavorables (neige, verglas, tempête) repousser le travail à plus tard – **grand risque d'accident !**

La machine est conçue exclusivement pour le travail avec des disques à découper. Elle ne convient pas pour la coupe du bois ou d'objets en bois.

La poussière d'amiante est extrêmement nocive – **ne jamais découper de l'amiante !**

L'utilisation de cette machine pour d'autres travaux est interdite et pourrait provoquer des accidents ou endommager la machine.

N'apporter aucune modification à cette machine – cela risquerait d'en compromettre la sécurité. STIHL décline toute responsabilité pour des blessures ou des dégâts matériels occasionnés en cas d'utilisation d'équipements rapportés non autorisés.

Monter exclusivement des disques à découper et des accessoires autorisés par STIHL pour cette machine ou des pièces similaires du point de vue technique. Pour toute question à ce sujet, s'adresser à un revendeur spécialisé. Utiliser exclusivement des disques à découper ou des accessoires

de haute qualité. Sinon, des accidents pourraient survenir ou la machine risquerait d'être endommagée.

STIHL recommande d'utiliser des disques à découper et des accessoires d'origine STIHL. Leurs caractéristiques sont optimisées tout spécialement pour ce produit, et pour répondre aux exigences de l'utilisateur.

Pour le nettoyage de cette machine, ne pas utiliser un nettoyeur haute pression. Le puissant jet d'eau risquerait d'endommager certaines pièces de la machine.

Ne pas nettoyer la machine au jet d'eau.



Ne jamais utiliser des scies circulaires, des outils à plaquettes de carbure, des outils de désincarcération ou des outils pour le sciage du bois, ni tout autre outil denté – **risque de blessures mortelles !** Contrairement aux disques à découper qui tournent régulièrement en enlevant des particules, les dents d'une scie circulaire en rotation peuvent s'accrocher dans la matière à couper. Cela se manifeste par une coupe saccadée et peut provoquer des réactions incontrôlées de la machine, engendrant des forces de réaction extrêmement dangereuses (rebond).

Vêtements et équipement

Porter des vêtements et équipements de protection réglementaires.



Les vêtements doivent être fonctionnels et garantir une liberté de mouvement totale. Porter des vêtements bien ajustés – ne pas porter une blouse de travail, mais une combinaison.

Pour le découpage d'éléments en acier, porter des vêtements en matières difficilement inflammables (par ex. en cuir ou en coton spécialement traité pour réduire le risque d'inflammation) – ne pas porter des tissus en fibres synthétiques – **risque d'inflammation par les étincelles projetées !**

Les vêtements ne doivent pas non plus être enduits de matières inflammables (copeaux, carburant, huile etc.).

Ne pas porter des vêtements flottants, un châle, une cravate, des bijoux – qui risqueraient de se prendre dans le disque à découper. Les personnes aux cheveux longs doivent les nouer et les assurer par ex. à l'aide d'un filet à cheveux.



Porter des **chaussures de sécurité** avec semelle antidérapante et coquille d'acier.



Pour se protéger la tête, porter un **casque** – chaque fois qu'un risque de chute d'objets se présente. Porter une visière pour la protection du visage et porter en plus impérativement des **lunettes de protection** – risque de blessure par des objets soulevés par le déplacement d'air ou projetés.

Une visière n'offre pas une protection oculaire suffisante.

Au cours du travail, des poussières (par ex. des matières cristallines provenant de l'objet à couper), des vapeurs et des fumées peuvent être dégagées – **risque pour la santé !**

En cas de dégagement de poussière, toujours porter un **masque antipoussière**.

En cas de risque de dégagement de vapeurs ou de fumées (par ex. au découpage de matériaux composites), porter un **masque respiratoire**.

Porter un dispositif « personnel » **pour la protection de l'ouïe** – par ex. des capsules protège-oreilles.



Porter des **gants robustes** – de préférence en cuir.

STIHL propose une gamme complète d'équipements pour la protection personnelle.

Transport de la machine

Toujours arrêter le moteur.

Porter la machine seulement par la poignée tubulaire – avec le disque à découper orienté vers l'arrière – le silencieux très chaud se trouvant du côté opposé au corps.

Ne pas toucher aux parties très chaudes de la machine, tout spécialement à la surface du silencieux – **risque de brûlure !**

Ne jamais transporter la machine avec le disque monté – **le disque risquerait de casser !**

Pour le transport dans un véhicule : assurer la machine de telle sorte qu'elle ne risque pas de se renverser, d'être endommagée ou de perdre du carburant.

Ravitaillement



L'essence est un carburant extrêmement inflammable – rester à une distance suffisante de toute flamme ou source d'inflammation – ne pas renverser du carburant – ne pas fumer.

Arrêter le moteur avant de refaire le plein.

Ne pas refaire le plein tant que le moteur est très chaud – du carburant peut déborder – **risque d'incendie !**

Ouvrir prudemment le bouchon du réservoir à carburant, afin que la surpression interne s'échappe lentement et que du carburant ne soit pas éjecté.

Faire le plein exclusivement à un endroit bien aéré. Si l'on a renversé du carburant, essuyer immédiatement la machine. Ne pas se renverser du carburant sur les vêtements – le cas échéant, se changer immédiatement.

De la poussière peut s'accumuler sur le moteur, tout particulièrement dans la zone du carburateur. Si la poussière est imbibée d'essence, cela présente un risque d'incendie. Enlever régulièrement la poussière déposée sur le moteur.



S'assurer qu'il n'y a pas de fuites ! Si l'on constate une fuite de carburant, ne pas mettre le moteur en marche – **danger de mort par suite de brûlures !**

Les découpeuses à disque peuvent être équipées de différents bouchons de réservoir :

Bouchon de réservoir à baïonnette

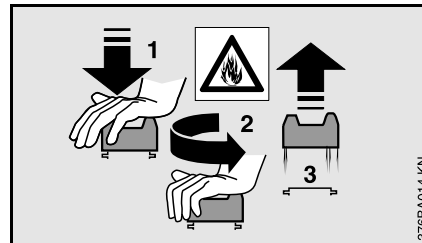

Ne jamais utiliser un outil pour ouvrir ou fermer le bouchon de réservoir à baïonnette. En effet, cela pourrait endommager le bouchon et du carburant risquerait de s'échapper.

Après le ravitaillement, refermer soigneusement le bouchon à baïonnette.

Bouchon de réservoir à visser



Après le ravitaillement, visser le bouchon du réservoir le plus fermement possible.

Cela réduit le risque de desserrage du bouchon du réservoir sous l'effet des vibrations du moteur, et de fuite de carburant.

Découpeuse à disque, palier de broche

L'état impeccable du palier de broche garantit l'absence de faux-rond et de voile du disque diamanté – le cas échéant, le faire contrôler par le revendeur spécialisé.

Disques à découper

Choix des disques à découper

Les disques à découper doivent être expressément homologués pour le découpage à main levée. Ne pas utiliser d'autres disques ou appareils auxiliaires – **risque d'accident !**

Des disques à découper sont proposés pour les matières les plus diverses : tenir compte des marques d'identification appliquées sur les disques.

STIHL recommande de travailler systématiquement avec arrosage.

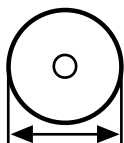

Utiliser uniquement des disques à découper ayant le diamètre extérieur prescrit.

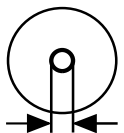

Le diamètre de l'alésage pour broche, dans le disque, et celui de l'arbre de la découpeuse doivent coïncider.

S'assurer que l'alésage pour broche n'est pas endommagé. Ne pas utiliser des disques à découper dont l'alésage pour broche est endommagé – **risque d'accident !**



La vitesse de rotation maximale admissible pour le disque à découper doit être égale ou supérieure au régime maximal de la broche de la découpeuse à disque ! – Voir chapitre « Caractéristiques techniques ».

Avant de monter des disques à découper qui ont déjà servi, s'assurer qu'ils ne présentent aucun défaut : fissures, ébréchures, crénelures, manque de planéité, signes de fatigue sur le corps, endommagement ou perte d'un segment, traces de surchauffe (variation de teinte) ou endommagement de l'alésage de centrage sur la broche.

Ne jamais utiliser des disques à découper fissurés, ébréchés ou déformés.

Des disques diamantés de moindre qualité ou non autorisés peuvent accuser un certain flottement, au cours du découpage. Par suite de ce flottement, de tels disques diamantés risquent d'être fortement freinés ou de se coincer dans la coupe – **risque de rebond ! Le rebond peut causer des blessures mortelles !** Remplacer immédiatement les disques diamantés qui accusent un flottement continu, ou même seulement sporadique.

Ne jamais redresser des disques diamantés.

Ne pas utiliser un disque à découper tombé sur le sol – les disques à découper endommagés peuvent éclater – **risque d'accident !**

Avec les disques en résine synthétique, respecter la date limite d'utilisation.

Montage des disques à découper

Contrôler la broche de la découpeuse à disque, ne pas employer une découpeuse dont la broche est endommagée – **risque d'accident !**

Avec les disques diamantés, tenir compte des flèches indiquant le sens de rotation prescrit.

Positionner correctement la rondelle de pression avant – serrer fermement la vis de serrage – faire tourner le disque à la main, en contrôlant le faux-rond et le voile.

Stockage des disques à découper

Entreposer les disques au sec et à l'abri du gel, sur une surface plane, à des températures constantes – **risque de cassure et d'éclatement !**

Toujours veiller à ce que le disque ne cogne pas sur le sol ou contre des objets quelconques.

Avant la mise en route

S'assurer que la découpeuse à disque se trouve en parfait état pour un fonctionnement en toute sécurité – conformément aux indications des chapitres correspondants de la Notice d'emploi :

- disque convenant pour la matière à découper, en parfait état et correctement monté (sens de rotation, bonne fixation) ;
- contrôler la bonne fixation du capot protecteur – si le capot protecteur est desserré, consulter le revendeur spécialisé ;
- fonctionnement facile de la gâchette d'accélérateur et du blocage de gâchette – la gâchette d'accélérateur doit faire ressort et revenir d'elle-même en position de ralenti ;
- le curseur combiné / levier de commande universel / commutateur d'arrêt doit pouvoir être facilement amené dans la position **STOP** ou **0** ;
- contrôler le serrage du contact de câble d'allumage sur la bougie – un contact desserré peut provoquer un jaillissement d'étincelles risquant d'enflammer le mélange carburé qui aurait pu s'échapper – **risque d'incendie !**

- n'apporter aucune modification aux dispositifs de commande et de sécurité ;
- les poignées doivent être propres et sèches – sans huile ni autre salissure – un point très important pour que l'on puisse manier la découpeuse en toute sécurité.

Il est interdit d'utiliser la machine si elle ne se trouve pas en parfait état de fonctionnement – **risque d'accident !**

Mise en route du moteur

Aller au moins à 3 m du lieu où l'on a fait le plein et ne pas lancer le moteur dans un local fermé.

Pour lancer le moteur, il faut impérativement se tenir bien d'aplomb, sur une aire stable et plane – tenir fermement la machine – le disque ne doit toucher ni le sol, ni un objet quelconque et il ne doit pas non plus se trouver dans la coupe.

Après la mise en route du moteur, le disque peut être entraîné immédiatement.

La machine doit être maniée par une seule personne – ne pas tolérer la présence d'autres personnes dans la zone de travail – pas même à la mise en route du moteur.

Ne pas lancer le moteur en tenant la machine à bout de bras – pour la mise en route du moteur, procéder comme décrit dans la Notice d'emploi.

Après le relâchement de la gâchette d'accélérateur, le disque tourne encore pendant quelques instants – **par inertie – risque de blessure !**

Prise en main et utilisation

Utiliser la découpeuse exclusivement pour le découpage en tenant la machine à la main ou sur le chariot de guidage STIHL.

Découpage en tenant la machine à la main

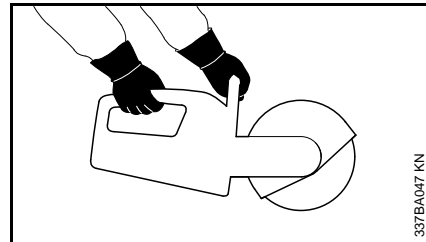

Toujours tenir fermement la machine à **deux mains** : main droite sur la poignée arrière – ceci est également valable pour les gauchers. Pour pouvoir guider la machine en toute sécurité, empoigner fermement la poignée tubulaire et la poignée de commande en les entourant avec les pouces.

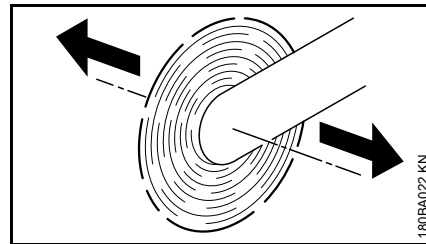

Lorsqu'on déplace une découpeuse dans le sens de la flèche alors que le disque est en rotation, cela engendre une force qui a tendance à faire basculer la machine.

L'objet à couper doit être posé fermement sur le sol et il faut toujours travailler en amenant la machine vers l'objet à découper – ne jamais procéder à l'inverse.

Chariot de guidage

Les découpeuses STIHL peuvent être montées sur un chariot de guidage STIHL.

Capot protecteur

La plage de réglage du capot protecteur est déterminée par un boulon de butée. Ne jamais essayer de pousser le capot protecteur par-dessus le boulon de butée.

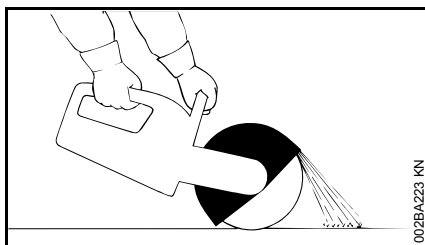

Ajuster correctement le capot protecteur qui recouvre le disque : de telle sorte que les particules de l'objet à découper soient déviées dans le sens opposé à l'utilisateur et à la machine.

Surveiller l'orientation du jet de particules projetées.

Au cours du travail

En cas d'urgence ou de danger imminent, arrêter immédiatement le moteur – placer le curseur combiné / le

levier de commande universel / le commutateur d'arrêt sur la position **STOP** ou **0**.

Veiller à ce que le ralenti soit correctement réglé – de telle sorte qu'après le relâchement de la gâchette d'accélérateur le disque ne soit plus entraîné et s'arrête.

Contrôler régulièrement et rectifier si nécessaire le réglage du ralenti. Si le disque est entraîné au ralenti, malgré un réglage correct, faire réparer la machine par le revendeur spécialisé.

Dégager l'aire de travail – ne pas trébucher sur des obstacles, dans des trous ou des fossés.

Faire particulièrement attention sur un sol glissant – mouillé, couvert de neige ou de verglas – de même qu'en travaillant à flanc de coteau ou sur un sol inégal etc. – **risque de dérapage !**

Ne pas travailler sur une échelle – ou sur un échafaudage instable – jamais à bras levés – jamais d'une seule main – **risque d'accident !**

Toujours se tenir dans une position stable et sûre.

Ne pas travailler seul – toujours rester à portée de voix d'autres personnes, pour pouvoir appeler quelqu'un au secours si nécessaire.

Ne tolérer la présence d'aucune autre personne dans la zone de travail – garder une distance suffisante par rapport à d'autres personnes, pour ne pas les exposer au bruit et aux risques dus aux particules et objets projetés.

En travaillant avec des protège-oreilles, il faut faire tout particulièrement attention – des bruits signalant un danger (cris, signaux sonores etc.) sont moins bien perceptibles.

Faire des pauses à temps.

Travailler calmement, de manière bien réfléchie – seulement dans de bonnes conditions de visibilité et d'éclairage. Prendre les précautions utiles pour exclure le risque de blesser d'autres personnes.



Dès que le moteur est en marche, il dégage des gaz d'échappement toxiques. Ces gaz peuvent être inodores et invisibles, et renfermer des hydrocarbures imbrûlés et du benzène. Ne jamais travailler avec cette machine dans des locaux fermés ou mal aérés – pas non plus si le moteur est équipé d'un catalyseur.

En travaillant dans des fossés, des dépressions de terrain ou des espaces restreints, toujours prendre soin d'assurer une ventilation suffisante – **danger de mort par intoxication !**

En cas de nausée, de maux de tête, de troubles de la vue (par ex. rétrécissement du champ de vision) ou de l'ouïe, de vertige ou de manque de concentration croissant, arrêter immédiatement le travail – ces symptômes peuvent, entre autres, provenir d'une trop forte concentration de gaz d'échappement dans l'air ambiant – **risque d'accident !**

Ne pas fumer en travaillant ou à proximité de la machine – **risque d'incendie !**

Si la machine a été soumise à des sollicitations sortant du cadre de l'utilisation normale (par ex. si elle a été soumise à des efforts violents, en cas de choc ou de chute), avant de la remettre en marche, il faut impérativement s'assurer qu'elle se trouve en parfait état de fonctionnement – voir également « Avant la mise en route du moteur ». Contrôler tout particulièrement l'étanchéité du système de carburant et la fiabilité des dispositifs de sécurité. Il ne faut en aucun cas continuer d'utiliser la machine si la sécurité de son fonctionnement n'est pas garantie. En cas de doute, consulter le revendeur spécialisé.

Ne pas travailler avec la commande d'accélérateur en position de démarrage – dans cette position de la gâchette d'accélérateur, il n'est pas possible de régler le régime du moteur.

Ne jamais toucher un disque en rotation avec la main ou toute autre partie du corps.

Examiner l'aire de travail. Éviter tout risque d'endommagement de conduites ou de câbles électriques.

Il est interdit d'utiliser la machine à proximité de matières combustibles et de gaz inflammables.

Ne pas couper des conduites, des fûts métalliques ou autres conteneurs sans être certain qu'ils ne renferment pas de substances volatiles ou inflammables.

Ne pas laisser le moteur en marche sans surveillance. L'arrêter avant de quitter la machine (par ex. pour faire une pause).

Avant de poser la découpeuse sur le sol :

- arrêter le moteur ;
- attendre que le disque soit arrêté ou freiner le disque, jusqu'à l'arrêt, en le maintenant prudemment en contact avec une surface dure (par ex. une dalle de béton).



Vérifier fréquemment le disque à découper – le remplacer immédiatement s'il présente des fissures, des bombements ou d'autres dommages (par ex. des traces de surchauffe), car il pourrait casser – **risque d'accident !**

En cas de variation des caractéristiques de la machine au découpage (par ex. plus fortes vibrations, rendement de coupe réduit), interrompre le travail et éliminer les causes de ce changement.

Forces de réaction

Les forces de réaction les plus fréquentes sont le rebond et la traction.

Danger en cas de rebond

Le rebond peut causer des blessures mortelles.

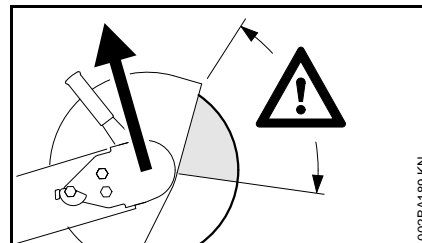

En cas de rebond (kick-back), la découpeuse est brusquement projetée vers l'utilisateur qui ne peut plus contrôler la machine.

Un rebond se produit par ex. lorsque le disque

- se coince – surtout dans le quart supérieur ;
- est fortement freiné en frottant contre un objet solide.

Pour réduire le risque de rebond :

- travailler de façon réfléchie, en appliquant la technique qui convient ;
- toujours prendre la découpeuse à deux mains et la tenir fermement ;

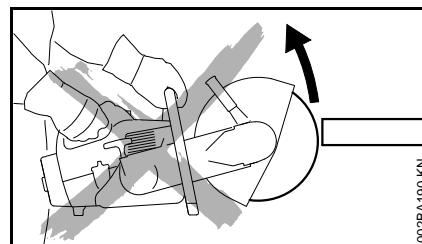

- ne pas couper avec le quart supérieur du disque. Faire très attention en introduisant le disque dans une coupe – ne pas le gauchir ou l'introduire en frappant ou en forçant ;

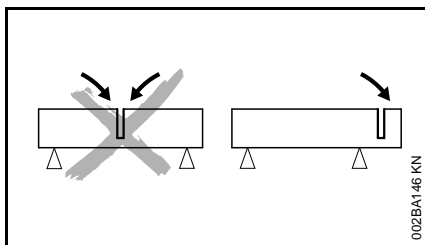

- toujours s'attendre à ce que, par suite d'un déplacement de l'objet à découper ou pour une autre raison quelconque, la coupe se resserre et coince le disque ;
- fixer solidement l'objet à découper et le caler de telle sorte que la coupe reste bien ouverte au cours du travail et à la fin du découpage ;
- pour le découpage avec des disques diamantés, un arrosage est nécessaire.
- Suivant leur version, les disques en résine synthétique conviennent pour le découpage seulement à sec, ou seulement avec arrosage. Les disques en résine synthétique qui conviennent uniquement pour le découpage avec arrosage doivent être utilisés avec arrosage.

Traction

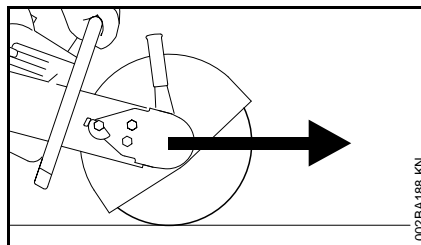

Lorsque le disque touche la surface supérieure de l'objet à découper, la découpeuse est attirée vers l'avant, dans le sens opposé à l'utilisateur.

Travail à la découpeuse



Introduire le disque dans la fente en le présentant à la verticale, sans le gauchir ni le soumettre à un effort latéral.



Ne pas utiliser la machine pour un meulage de côté ou un dégrossissage.

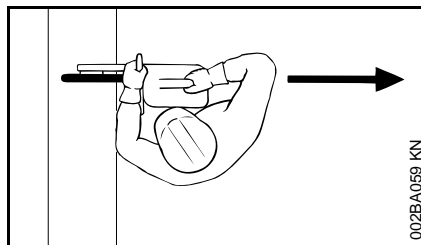

Se tenir de telle sorte qu'aucune partie du corps ne se trouve dans le prolongement du plan de coupe du disque.

Ne pas trop se pencher vers l'avant. Ne jamais se pencher au-dessus du disque, tout particulièrement lorsque le capot protecteur est relevé.

Ne pas travailler à bras levés – c'est-à-dire à une hauteur supérieure aux épaules.

Utiliser la découpeuse exclusivement pour le découpage. Elle ne convient pas pour faire levier ou pour écarter ou soulever des objets.

Ne pas exercer de pression sur la découpeuse.

Déterminer tout d'abord la direction du découpage avant d'attaquer la coupe avec le disque à découper. Ne pas changer de direction au cours de la coupe. Ne jamais faire cogner le disque dans la fente de coupe ou frapper avec la machine – ne pas laisser tomber la machine dans la fente de coupe – **le disque risquerait de casser !**

Dans le cas de disques diamantés : en cas de baisse du rendement de coupe, contrôler le mordant du disque diamanté. Le cas échéant, lui redonner du mordant en coupant brièvement des matières abrasives telles du grès, du béton expansé ou de l'asphalte.

À la fin de la coupe, la découpeuse n'est plus soutenue dans la coupe, par le disque. L'utilisateur doit donc reprendre tout le poids de la machine – **risque de perte de contrôle !**



Au découpage de l'acier : la projection de particules incandescentes présente un **risque d'incendie !**

Veiller à ce que l'eau et la boue n'entrent pas en contact avec des câbles électriques sous tension – **risque d'électrocution !**

Pour une coupe nette : dans la mesure du possible, tirer le disque à découper dans la pièce à découper ou décrire un mouvement de va-et-vient dans le sens de la coupe – ne pas pousser le disque dans la coupe.

En cas d'utilisation de disques diamantés, un arrosage est nécessaire – utiliser par ex. la prise d'eau STIHL.

Suivant leur version, les disques en résine synthétique conviennent pour le découpage seulement à sec, ou seulement avec arrosage.

En cas d'utilisation de disques en résine synthétique convenant seulement pour le découpage avec arrosage, un arrosage est nécessaire – utiliser par ex. la prise d'eau STIHL.

En cas d'utilisation de disques en résine synthétique convenant seulement pour le découpage à sec, il faut travailler sans arrosage. Si des disques en résine synthétique de ce type sont quand même mouillés, ils perdent leur mordant et leur rendement de coupe baisse. Si des disques à découper en résine synthétique de ce type sont mouillés au cours de l'utilisation (par ex. dans une flaque d'eau ou par les résidus d'eau venant de conduites à découper) – ne pas augmenter la pression de coupe, mais maintenir la pression normale – **le disque risque de casser !** S'ils ont été mouillés, les disques à découper de ce type doivent toujours être consommés immédiatement.

Chariot de guidage

Nettoyer le chemin du chariot de guidage. Si au cours du travail le chariot de guidage roule sur des objets quelconques, cela peut gauchir le disque dans la coupe – **il risque de casser !**

Vibrations

Au bout d'une assez longue durée d'utilisation de la machine, les vibrations peuvent provoquer une perturbation de l'irrigation sanguine des mains (« maladie des doigts blancs »).

Il n'est pas possible de fixer une durée d'utilisation valable d'une manière générale, car l'effet des vibrations dépend de plusieurs facteurs.

Les précautions suivantes permettent de prolonger la durée d'utilisation :

- garder les mains au chaud (porter des gants chauds) ;
- faire des pauses.

Les facteurs suivants raccourcissent la durée d'utilisation :

- tendance personnelle à souffrir d'une mauvaise irrigation sanguine (symptômes : doigts souvent froids, fourmillements) ;
- utilisation à de basses températures ambiantes ;
- effort exercé sur les poignées (une prise très ferme gêne l'irrigation sanguine).

Si l'on utilise régulièrement la machine pendant de longues périodes et que les symptômes indiqués ci-avant (par ex. fourmillements dans les doigts) se

manifestent à plusieurs reprises, il est recommandé de se faire ausculter par un médecin.

Maintenance et réparations

La machine doit faire l'objet d'une maintenance régulière. Exécuter exclusivement les opérations de maintenance et les réparations décrites dans la Notice d'emploi. Faire exécuter toutes les autres opérations par un revendeur spécialisé.

STIHL recommande de faire effectuer les opérations de maintenance et les réparations exclusivement chez le revendeur spécialisé STIHL. Les revendeurs spécialisés STIHL participent régulièrement à des stages de perfectionnement et ont à leur disposition les informations techniques requises.

Utiliser exclusivement des pièces de rechange de haute qualité. Sinon, des accidents pourraient survenir et la machine risquerait d'être endommagée. Pour toute question à ce sujet, s'adresser à un revendeur spécialisé.

STIHL recommande d'utiliser des pièces de rechange d'origine STIHL. Leurs caractéristiques sont optimisées tout spécialement pour cette machine, compte tenu des exigences de l'utilisateur.

Pour la réparation, la maintenance et le nettoyage, toujours **arrêter le moteur et débrancher le câble d'allumage de la bougie – risque de blessure** en cas de mise en route inopinée du moteur ! – Exception : réglage du carburateur et du ralenti.

Lorsque le contact du câble d'allumage est débranché de la bougie ou que la bougie est dévissée, ne jamais faire tourner le moteur avec le lanceur sans avoir préalablement placé le curseur combiné / le levier universel / le commutateur d'arrêt en position **STOP** ou **0** – **risque d'incendie** par suite d'un jaillissement d'étincelles d'allumage à l'extérieur du cylindre.

Ne pas procéder à la maintenance de la machine à proximité d'un feu et ne pas non plus ranger la machine à proximité d'un feu – le carburant présente un **risque d'incendie** !

Contrôler régulièrement l'étanchéité du bouchon du réservoir à carburant.

Utiliser exclusivement une bougie autorisée par STIHL – voir « Caractéristiques techniques » – et dans un état impeccable.

Vérifier le câble d'allumage (isolement dans un état impeccable, bon serrage du raccord).

S'assurer que le silencieux est dans un état impeccable.

Ne pas travailler avec la machine si le silencieux est endommagé ou manque – **risque d'incendie** ! – **Lésions de l'ouïe** !

Ne pas toucher au silencieux très chaud – **risque de brûlure** !

Contrôler les butoirs en caoutchouc placés sur la face inférieure de la machine – le carter ne doit pas frotter par terre – **risque d'endommagement** !

L'état des éléments antivibratoires AV a une influence sur les caractéristiques du point de vue vibrations – c'est pourquoi il faut régulièrement contrôler les éléments AV.

Exemples d'utilisation

Utiliser les disques diamantés exclusivement avec arrosage

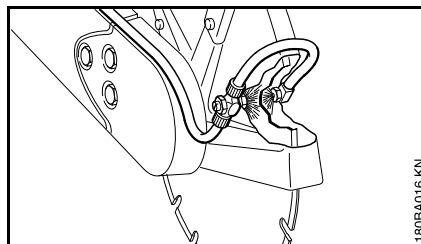

Augmentation de la longévité et de la vitesse de coupe

Toujours arroser le disque à découper.

Lier la poussière

Arroser le disque avec un débit d'eau de 0,6 l/mn au minimum.

Prise d'eau

- Prise d'eau de la machine, pour toute sorte d'alimentation en eau
- Réservoir d'eau sous pression d'une capacité de 10 l, pour lier la poussière
- Réservoir d'eau utilisable sur le chariot de guidage, pour lier la poussière

Utiliser les disques en résine synthétique à sec ou avec arrosage – suivant la version

Suivant leur version, les disques en résine synthétique conviennent pour le découpage seulement à sec, ou seulement avec arrosage.

Disques en résine synthétique convenant exclusivement pour le découpage à sec

Pour le découpage à sec, porter un masque antipoussière approprié.

En cas de risque de dégagement de vapeurs ou de fumées (par ex. au découpage de matériaux composites), porter un **masque respiratoire**.

Disques en résine synthétique convenant exclusivement pour le découpage avec arrosage



Utiliser le disque à découper exclusivement avec arrosage.

Pour lier la poussière, arroser le disque avec un débit d'eau de 1 l/mn au minimum. Pour ne pas réduire le rendement de coupe, le débit d'eau d'arrosage du disque ne doit pas dépasser 4 l/mn au maximum.

Après le travail, pour éjecter l'eau qui adhère au disque, faire tourner le disque, sans arrosage, pendant env. 3 à 6 secondes au régime de travail normal.

- Prise d'eau de la machine, pour toute sorte d'alimentation en eau
- Réservoir d'eau sous pression d'une capacité de 10 l, pour lier la poussière
- Réservoir d'eau utilisable sur le chariot de guidage, pour lier la poussière

Consignes à suivre avec disques diamantés et disques en résine synthétique

Les objets à couper

- ne doivent pas être posés de telle sorte qu'ils forment un pont ;
- doivent être bien calés pour qu'ils ne risquent pas de rouler ou de glisser ;
- doivent être calés de sorte qu'ils ne vibrent pas.

Parties coupées

Pour traverser une cloison ou pour découper des échancrures etc., il est important de prévoir l'ordre chronologique des coupes. Toujours exécuter la dernière coupe de telle sorte que le disque ne risque pas d'être coincé et que la chute de la partie coupée ne présente pas de risque pour l'utilisateur de la machine.

Le cas échéant, laisser de petites barrettes non coupées pour retenir la partie découpée. Pour finir, casser ces barrettes.

Avant la séparation définitive de la partie découpée, il faut tenir compte :

- du poids de cette partie coupée ;
- de son déplacement possible, après la séparation ;
- du fait qu'elle peut se trouver sous contrainte.

En cassant les barrettes restantes pour la séparation de la partie coupée, veiller à ce que les aides éventuels ne s'exposent pas à des risques d'accident.

Couper en plusieurs passes

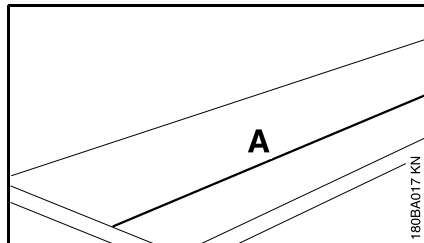

- Tracer la ligne de coupe (A) ;

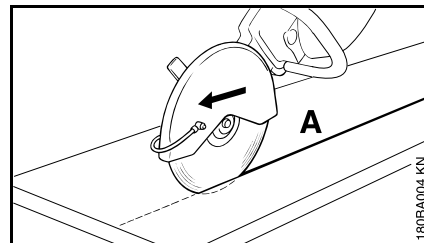

- travailler en suivant la ligne de coupe ; Pour des corrections éventuellement nécessaires, ne pas gauchir le disque, mais se repositionner et attaquer une nouvelle coupe – à chaque passe, la profondeur de coupe devrait atteindre au maximum 5 à 6 cm. Si la matière est plus épaisse, procéder en plusieurs passes ;

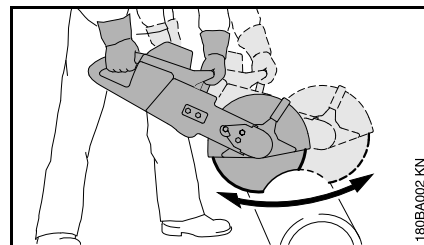

- pour traverser des parois épaisses, décrire un mouvement de va-et-vient régulier.

Découpage de dalles

- Caler la dalle sur une surface antidérapante ;

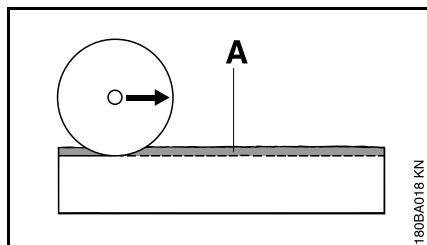

- meuler une rainure de guidage (A) en suivant la ligne marquée ;

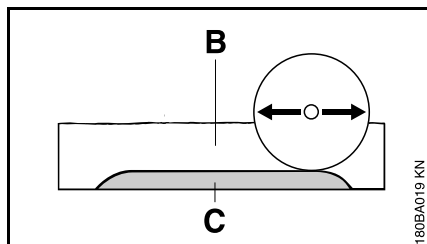

- approfondir la fente de coupe (B) en décrivant des mouvements de va-et-vient réguliers ;
- laisser une petite barrette (C) à casser après la coupe ;
- aux extrémités de la coupe, traverser complètement la dalle, pour éviter l'éclatement des bords ;
- casser la barrette non coupée de la dalle ;

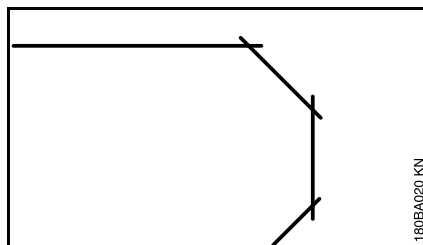

- pour décrire une courbe, procéder en plusieurs phases – veiller à ne pas gauchir le disque.

Découpage de corps cylindriques ou creux

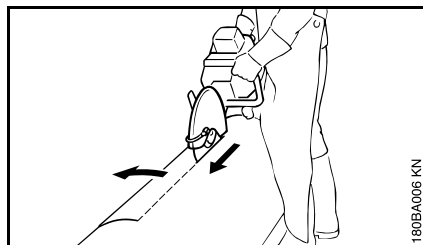

- Caler les tubes, corps cylindriques etc. pour qu'ils ne risquent pas de rouler ;
- en déterminant la ligne de coupe, éviter les armatures, surtout dans le sens de la coupe ;
- meuler une rainure de guidage le long de la ligne de coupe marquée ;
- approfondir la fente de coupe en décrivant des mouvements de va-et-vient réguliers – avancer en suivant la rainure de guidage et en pénétrant à la profondeur requise pour traverser complètement la paroi – pour des corrections éventuellement nécessaires, ne pas

gauchir le disque, mais se repositionner et attaquer une nouvelle coupe – le cas échéant, laisser de petites barrettes pour maintenir la partie découpée en place. Pour finir, casser ces barrettes.

Façonnage d'un tube

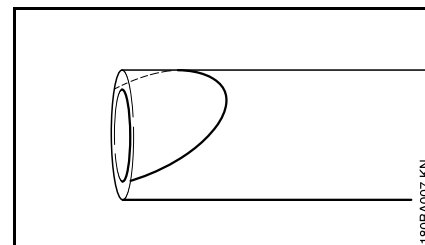

- Marquer la ligne de coupe ;

⚠ AVERTISSEMENT

Pour couper à main levée le long de cette ligne, il faut procéder très prudemment et avec une grande précision.

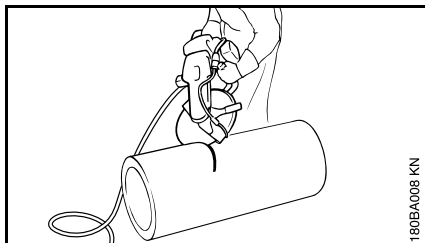

- meuler une rainure de guidage le long de la ligne de coupe marquée – pour cela, commencer au point culminant et avancer vers l'extérieur, de chaque côté ;
- aux extrémités de la ligne de coupe, fendre complètement le tube, le corps cylindrique etc. pour qu'il ne s'ébrèche pas ;
- approfondir la fente de coupe en décrivant des mouvements de va-et-vient réguliers – commencer au point culminant et avancer vers l'extérieur, des deux côtés – avancer en suivant la rainure de guidage et en pénétrant à la profondeur requise pour traverser complètement la paroi – pour des corrections éventuellement nécessaires, ne pas gauchir le disque, mais se repositionner et attaquer une nouvelle coupe – le cas échéant, laisser de petites barrettes pour maintenir la partie découpée en place. Pour finir, casser ces barrettes.

Disques à découper

Les disques à découper sont soumis à de très fortes sollicitations, tout particulièrement lorsqu'ils sont utilisés pour le découpage à main levée.

Les disques de haute qualité mis au point par STIHL en collaboration avec des constructeurs de disques à découper renommés sont parfaitement adaptés à chaque application ainsi qu'à la puissance du moteur de la découpeuse à disque.

Ils sont d'excellente qualité constante.

Transport et stockage

- Lors du transport et du stockage, ne pas exposer les disques en plein soleil ou à une autre source de chaleur ;
- éviter les chocs et les à-coups ;
- empiler les disques à découper à plat, sur une surface plane – à un endroit sec et, dans la mesure du possible, à des températures constantes – en les laissant dans leur emballage d'origine ;
- ne pas stocker les disques à proximité de liquides corrosifs ;
- conserver les disques à l'abri du gel.

Disques en résine synthétique

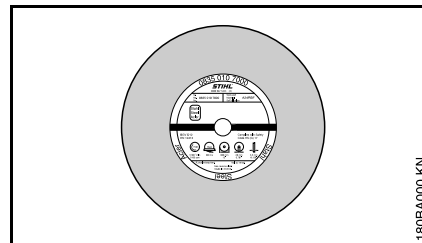

Le choix du disque en résine synthétique qui convient et son utilisation correcte garantissent la rentabilité du travail en évitant une usure rapide. La dénomination abrégée indiquée sur

- l'étiquette ;
- l'emballage (tableau donnant des recommandations pour l'utilisation) aide à choisir le disque le mieux approprié pour chaque travail.

Suivant leur version, les disques en résine synthétique STIHL conviennent pour découper les matières suivantes :

- Asphalte
- Béton
- Pierre
- Tubes en fonte ductile
- Acier

Les disques en résine synthétique STIHL ne conviennent pas pour couper des rails de chemin de fer.

Disques diamantés

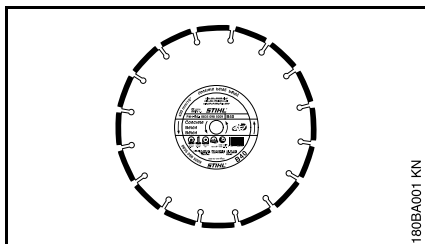

Le choix du disque diamanté qui convient et son utilisation correcte garantissent la rentabilité du travail en évitant une usure rapide. La dénomination abrégée indiquée sur

- l'étiquette ;
- l'emballage (tableau donnant des recommandations pour l'utilisation) aide à choisir le disque le mieux approprié pour chaque travail.

Suivant leur version, les disques diamantés STIHL conviennent pour découper les matières suivantes :

- Asphalte
- Béton
- Pierre (roche dure)
- Béton abrasif
- Béton frais
- Briques
- Tubes en terre cuite

Les disques diamantés STIHL ne conviennent pas pour couper du métal.

Dénominations abrégées

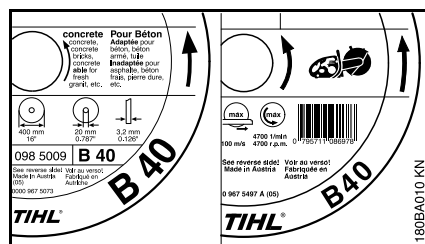

La dénomination abrégée est une combinaison de lettres et de chiffres qui peut comporter jusqu'à quatre caractères :

- Les lettres indiquent le domaine d'utilisation principal du disque considéré.

Lettre	Domaine d'utilisation principal
A	Asphalte
B	Béton
BA	Béton, asphalte
S	Pierre (roche dure)
SB	Roche dure, béton

- Les chiffres précisent la classe de performances du disque diamanté STIHL.

Faux-rond et voile

L'état impeccable du palier de broche de la découpeuse est une condition essentielle pour une grande longévité et un bon rendement du disque diamanté.

Le fait d'utiliser le disque sur une découpeuse dont le palier de broche présente un défaut peut causer un faux-rond ou un voile.

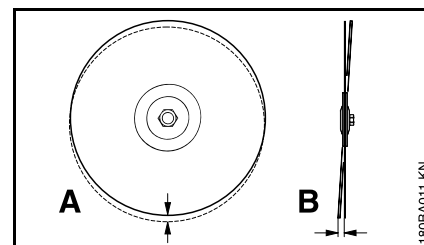

En cas de faux-rond excessif (A), les segments diamantés sont soumis à de trop fortes sollicitations et deviennent extrêmement chauds. Les contraintes thermiques peuvent causer une fissuration du corps de la lame et les segments peuvent être détremés par une surchauffe.

En cas de voile (B), les sollicitations thermiques augmentent et la fente de coupe est plus large.

Élimination des défauts**Disque à découper**

Défaut	Cause	Remède
Arêtes ou bords de coupe pas nets, coupe irrégulière	Faux-rond ou voile	Consulter le revendeur spécialisé ¹⁾
Forte usure sur les flancs des segments	Mouvement oscillant du disque	Utiliser un disque neuf
Bords de coupe pas nets, coupe irrégulière, aucun rendement de coupe, jaillissement d'étincelles	Le disque a perdu son mordant ; formation d'arêtes rapportées sur les segments, dans le cas de disques pour roche	Pour redonner du mordant au disque pour roche, couper brièvement une matière abrasive ; dans le cas d'un disque pour asphalte, le remplacer
Manque de rendement de coupe, forte usure des segments	Le disque tourne dans le mauvais sens	Monter le disque de telle sorte qu'il tourne dans le bon sens
Ébréchures ou fissures dans le corps du disque ou les segments	Surcharge	Utiliser un disque neuf
Usure du corps	Découpage de matières pour lesquelles le disque ne convient pas	Utiliser un disque neuf ; le cas échéant, au découpage, tenir compte des couches de différentes matières

1) STIHL recommande de s'adresser au revendeur spécialisé STIHL

Usure du corps

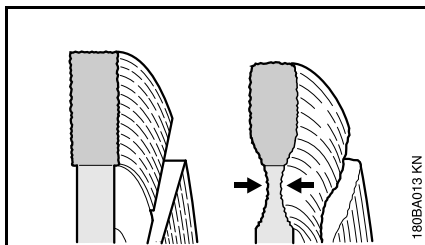

En découpant le revêtement des routes, ne pas pénétrer dans la sous-couche (souvent constituée d'un lit de cailloutis) – le fait que l'on coupe dans la sous-couche en cailloutis est bien reconnaissable au dégagement de poussière claire – dans ces conditions, le corps du disque peut être soumis à une usure excessive – **le disque risque de casser !**

Arêtes rapportées, mordant

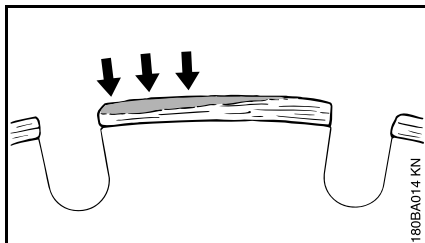

Par arêtes rapportées on entend le dépôt gris clair qui se forme en haut des segments diamantés. Ce dépôt engorge les diamants et les segments perdent leur mordant.

Des arêtes rapportées peuvent se former dans les situations suivantes :

- coupe de matière extrêmement dure (par ex. du granit) ;
- utilisation incorrecte, par ex. avec une force d'avance excessive ;
- coupe de matières trop épaisses sans décrire un mouvement alternatif (va-et-vient, dans le plan de coupe).

Les arêtes rapportées augmentent les vibrations, réduisent le rendement de coupe et produisent un jaillissement d'étincelles.

Aux premiers signes de formation d'arêtes rapportées, il faut immédiatement « redonner du mordant » au disque diamanté – à cet effet, couper brièvement une matière abrasive telle que du grès, du béton expansé ou de l'asphalte.

L'arrosage évite la formation d'arêtes rapportées.

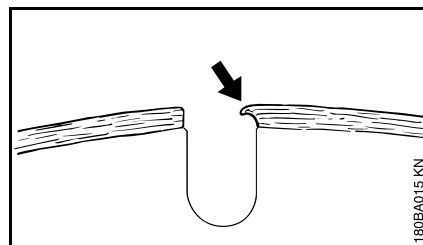

Si l'on poursuit le travail avec des segments engorgés, manquant de mordant, ces segments peuvent se ramollir sous l'effet de la forte chaleur dégagée – la solidité du corps du disque surchauffé se dégrade – cela peut engendrer des contraintes nettement reconnaissables aux mouvements

oscillants du disque. Ne pas poursuivre le travail avec ce disque – **risque d'accident !**

Instructions pour la maintenance et l'entretien

Les indications ci-après sont valables pour des conditions d'utilisation normales. Pour des conditions plus difficiles (ambiance très poussiéreuse etc.) et des journées de travail plus longues, réduire, en conséquence, les intervalles indiqués.		avant de commencer le travail	après le travail ou une fois par jour	après chaque ravitaillement	une fois par semaine	une fois par mois	une fois par an	en cas de panne	en cas de détérioration	au besoin
Machine complète	Contrôle visuel (état, étanchéité)	X		X						
	Nettoyage		X							
Éléments de commande	Contrôle du fonctionnement	X		X						
Crépine d'aspiration dans le réservoir à carburant	Contrôle							X		
	Remplacement						X		X	X
Réservoir à carburant	Nettoyage					X				
Courroie Poly-V	Nettoyage/réglage de la tension					X				X
	Remplacement								X	X
Filtre à air (tous les composants du filtre)	Remplacement	Seulement si la puissance du moteur baisse sensiblement								
Fentes d'aspiration d'air de refroidissement	Nettoyage		X							
Ailettes du cylindre	Nettoyage par le revendeur spécialisé ¹⁾						X			
Grilles pare-étincelles ²⁾ du silencieux	Contrôle		X							
	Nettoyage ou remplacement									X
Prise d'eau	Contrôle	X						X		
	Réparation par le revendeur spécialisé ¹⁾								X	
Carburateur	Contrôle du ralenti – le disque ne doit pas tourner au ralenti	X		X						
	Correction du ralenti									X
Bougie	Réglage de l'écartement des électrodes							X		
	Remplacement au bout de 100 heures de fonctionnement									
Vis et écrous accessibles (sauf les vis de réglage)	Resserrage		X							X

Les indications ci-après sont valables pour des conditions d'utilisation normales. Pour des conditions plus difficiles (ambiance très poussiéreuse etc.) et des journées de travail plus longues, réduire, en conséquence, les intervalles indiqués.		avant de commencer le travail	après le travail ou une fois par jour	après chaque ravitaillement	une fois par semaine	une fois par mois	une fois par an	en cas de panne	en cas de détérioration	au besoin
Éléments antivibratoires	Contrôle	X						X		X
	Remplacement par revendeur spécialisé ¹⁾								X	
Disque à découper	Contrôle	X		X						
	Remplacement								X	X
Support/butoirs en caoutchouc (face inférieure de la découpeuse)	Contrôle		X							
	Remplacement								X	X
Étiquettes de sécurité	Remplacement								X	

1) STIHL recommande de s'adresser au revendeur spécialisé STIHL

2) montée seulement pour certains pays

Principales pièces

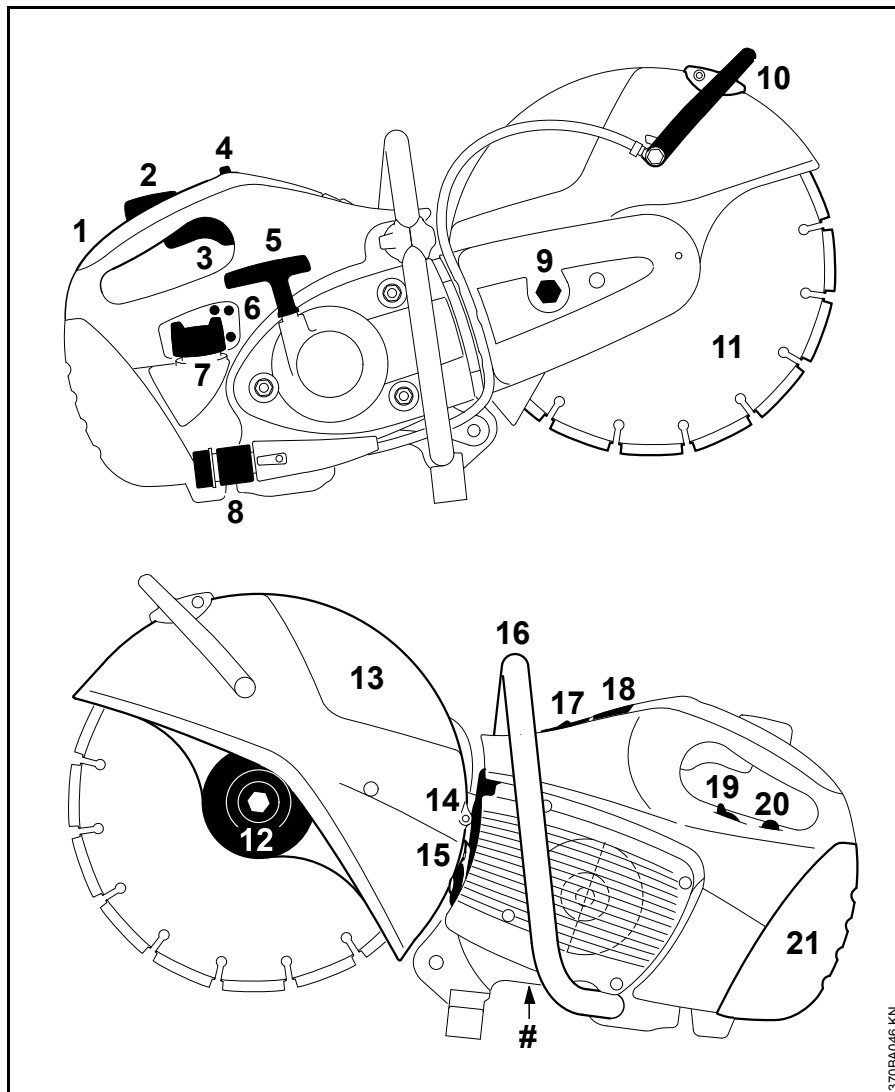

- 1 Poignée arrière
- 2 Blocage de gâchette d'accélérateur
- 3 Gâchette d'accélérateur
- 4 Curseur combiné
- 5 Poignée de lancement
- 6 Vis de réglage du carburateur
- 7 Bouchon du réservoir à carburant
- 8 Prise d'eau
- 9 Écrou de tension
- 10 Levier de réglage
- 11 Disque à découper
- 12 Rondelle de pression avant
- 13 Capot protecteur
- 14 Silencieux
- 15 Grille pare-étincelles (montée seulement pour certains pays)
- 16 Poignée tubulaire
- 17 Soupape de décompression
- 18 Capuchon de contact de câble d'allumage
- 19 Levier du volet de starter
- 20 Pompe d'amorçage
- 21 Couvercle du filtre
- # Numéro de machine

3.70BA046 KN

0457-186-0221

français



www.stihl.com



0457-186-0221